

설치전 확인하기

01. 구성품 확인

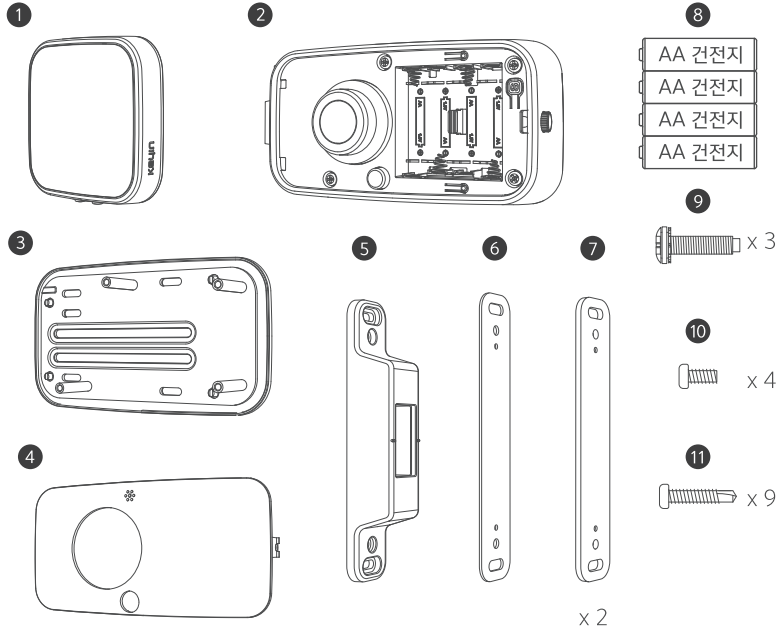

1	프론트 바디	7	도어 홀더 3.5mm
2	메인 바디	8	AA 건전지
3	메인 브라켓	9	가이드 스크류
4	배터리 커버	10	메인 바디 스크류
5	스트라이크	11	메인 브라켓/스트라이크 스크류
6	도어 홀더 1.5mm		

02. 문 상태 확인

* 문 열리는 방향에 따른 구분 (문밖 기준)

* 손잡이 위치에 따른 구분

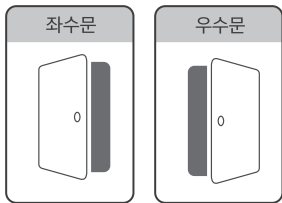
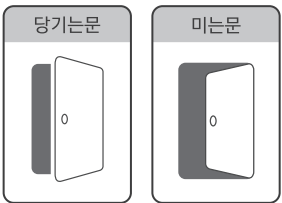

(실외에서 현관문을 바라볼때 기준)

현관문의 열리는 방향과 손잡이의 위치에 따라 설치 방법이 달라집니다.
본 제품은 당기는문 기준이며, 좌/우수 구분하여 설치 가능합니다.
미는문의 경우 우측 QR 코드를 스캔하여 확인이 가능합니다.

설치하기 (당기는문/우수문 기준)

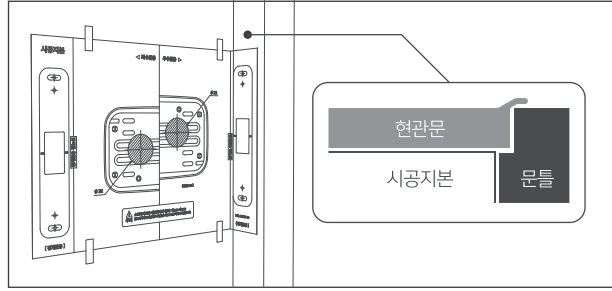

01. 현관문을 달고 실내에서 시공지본의 접선에 맞추어 문과 문틀에 밀착 시킨 후 별도로 표기된 타공위치와 고정나사 위치를 표시하고 32mm 홀을 타공 합니다.

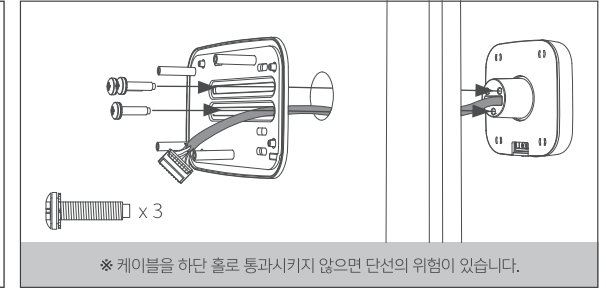

02. 프론트 바디 연결선을 타공된 32mm 홀과 메인 브라켓 중앙 하단 홀로 통과 시킨뒤, 가이드 스크류로 메인 브라켓과 프론트 바디를 고정합니다.
* 케이블을 하단 홀로 통과시키지 않으면 단선의 위험이 있습니다.

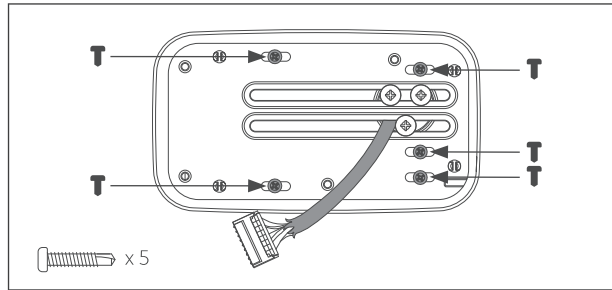

03. 메인 브라켓 스크류 이용해 메인 브라켓을 현관문에 단단히 고정합니다.

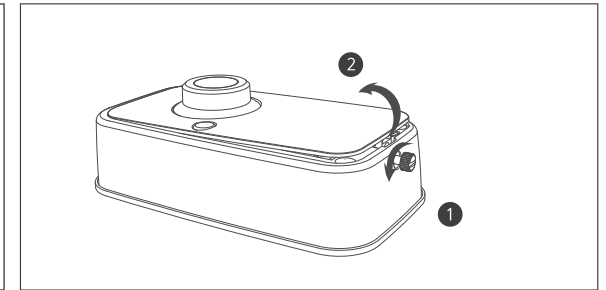

04. 배터리 커버의 고정나사를 시계 반대 방향으로 돌려 풀면, 배터리 커버를 열 수 있습니다.

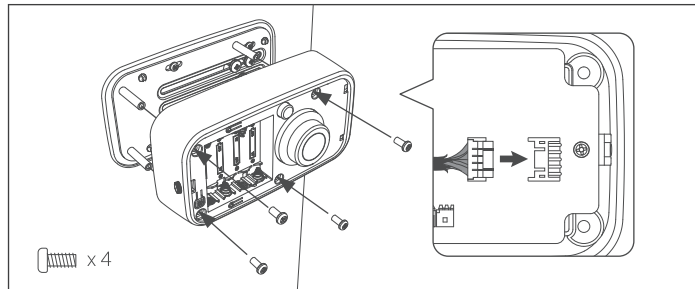

05. 통과된 연결선 커넥터의 돌기를 위쪽으로 향하게 하여 메인바디에 정확하게 연결하고, 메인바디 스크류를 이용해 브라켓에 고정합니다.

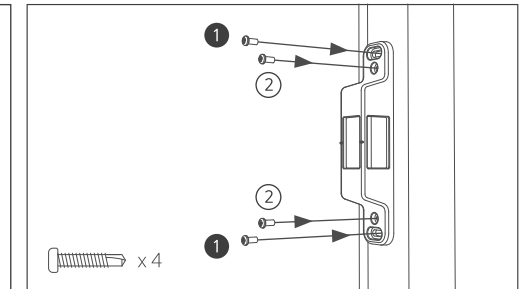

06. 위치에 맞게 1번 스크류를 먼저 느슨하게 고정후, 메인바디의 래치볼트와 간격을 조절한뒤, 전체 스크류를 단단히 고정합니다.

07. 문이 잘 열리는지 확인후 건전지를 삽입하고 [열림/닫힘] 버튼을 이용하여 도어락 작동 여부를 확인합니다.

설치완료 후 확인사항

1. 문이 열린 상태에서 비밀번호와 카드키를 등록한 후 도어락이 열리는지 확인합니다.
2. 자동잠금이 작동되는지 확인합니다.
3. 비상전원 공급 장치에 대해 설명합니다.
4. 고객에게 정확하게 기재된 제품보증서를 반드시 전달합니다.

설치동영상
확인하기
우측의 QR코드를
스캔하면, 상세한
설치 안내를 확인
하실 수 있습니다.



시공지본

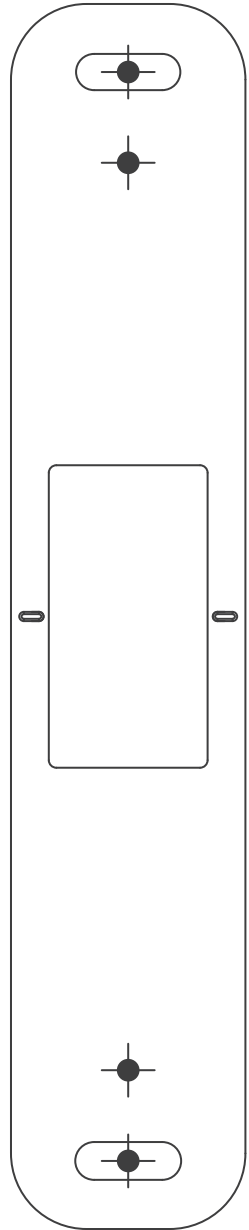

(편개문용)

편개문용 점근선

◀ 좌수문용

우수문용 ▶

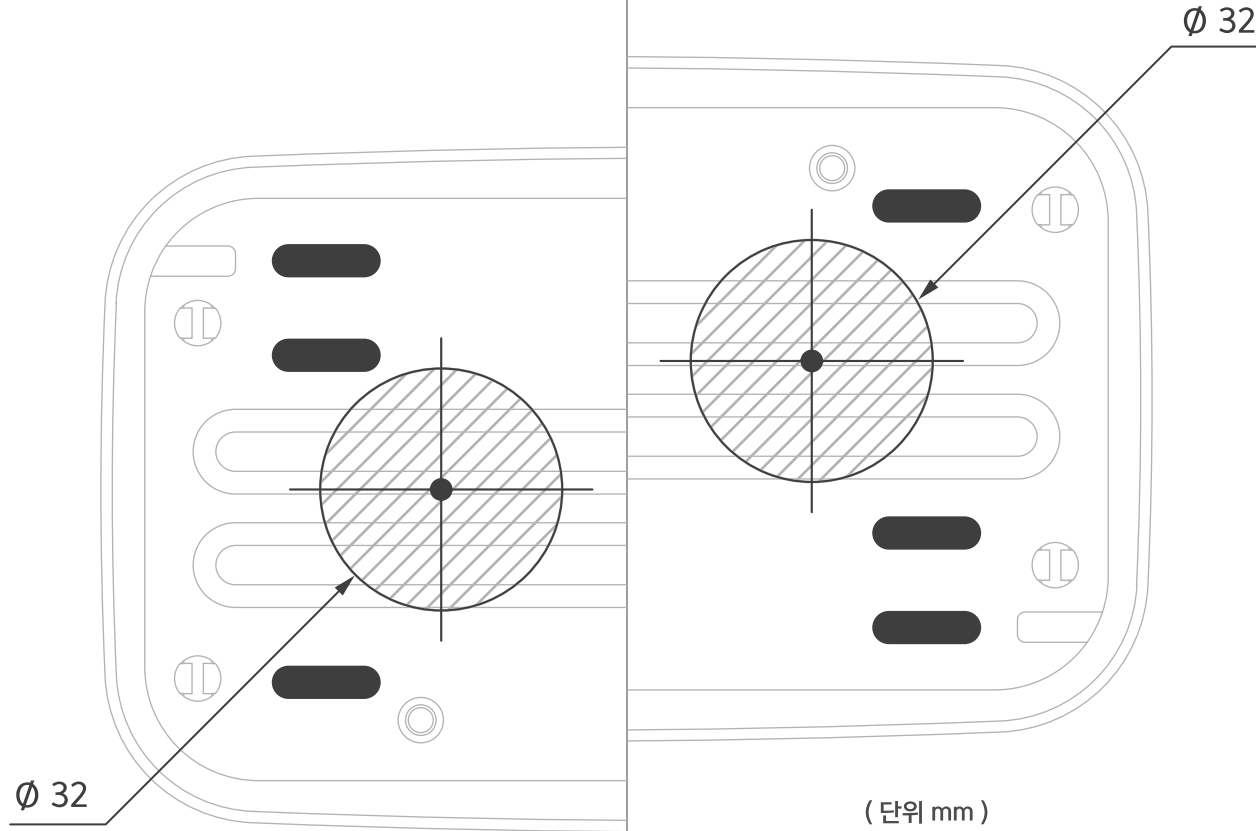

(단위 mm)

⚠ 주의 스트라이크와 메인바디의 간격 : $5\text{mm} \pm 1\text{mm}$
설치 간격이 벗어날 경우 자동잠금 기능이 정상 작동하지 않습니다.

편개문용 점근선

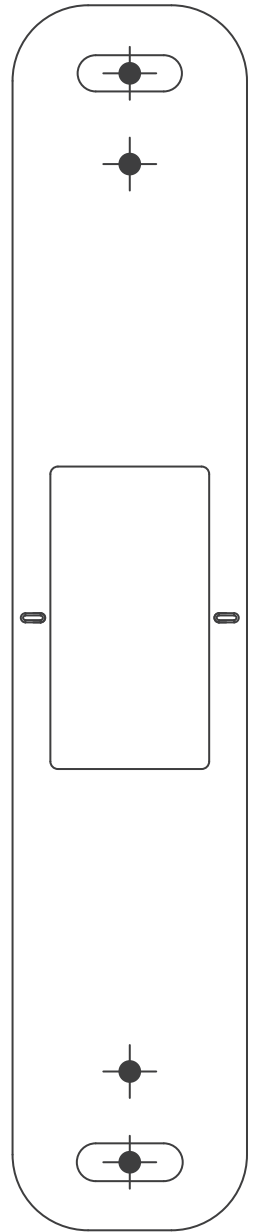

MSL-00016-00

(편개문용)